

PANELFÜGGÖNY, LAPFÜGGÖNY

Rolltex

Árnyékolástechnika Kft.
1163 BUDAPEST CZIRÁKI U. 26-32.
Tel.:06-30-9242-158,06-20-9574-009
e-mail: rolltex@rolltex.hu
web: www.rolltex.hu



SZERKEZET:

Fehér porszórt alumínium fejsín 3, 4, vagy 5 soros kivitelben.

A textil ráncolás nélkül készül, 40-120 cm széles lapokban. A textil felső szélé tépőzárral kapcsolódik a mozgó panel kocsihoz, alul súllyéccel nehezített.



KARNIS PROFIL:



TEXTIL: Bármely, a függönyözés követelményeit kielégítő textil felhasználható. Panelfüggöny készítésére a roletta textil is alkalmas.

RENDELHETŐ MÉRETEK:

A fejsín 6m-es szálban áll rendelkezésre, ezért hosszabb karnist ebből a típusból nem gyártunk.

TERHELHETŐSÉG:

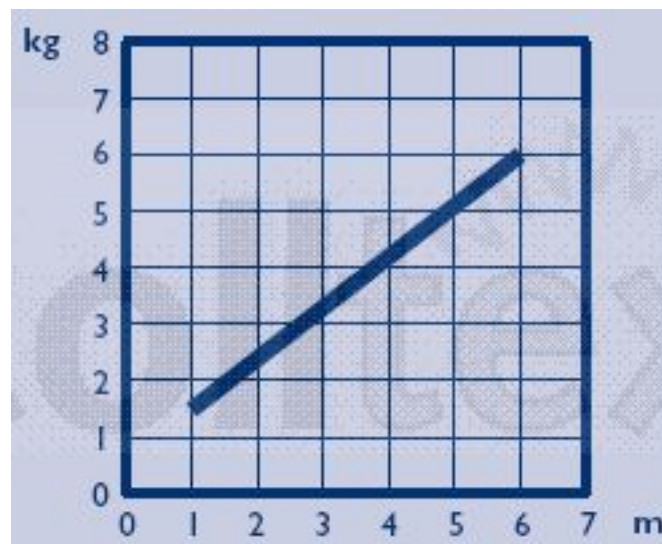

SZERELÉSI MÓDOK:

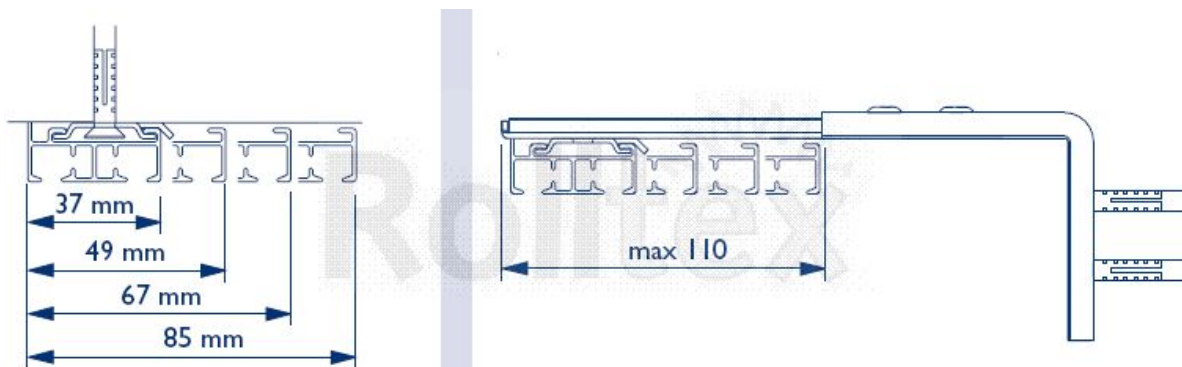

Mennyezeti szerelés

Oldalfali szerelés

MŰKÖDTETÉS:

Zsinóros működtetés:

A kocsisor mozgását nagy szakítószilárdságú PES zsinór biztosítja.

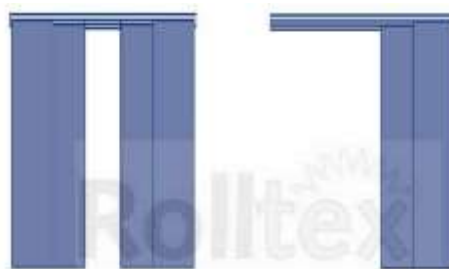

KÉTOLDALAS

EGYOLDALAS

Kézi működtetés:

A panelek egyenként vagy összekapcsolva kézzel vagy pálcával mozgathatók.

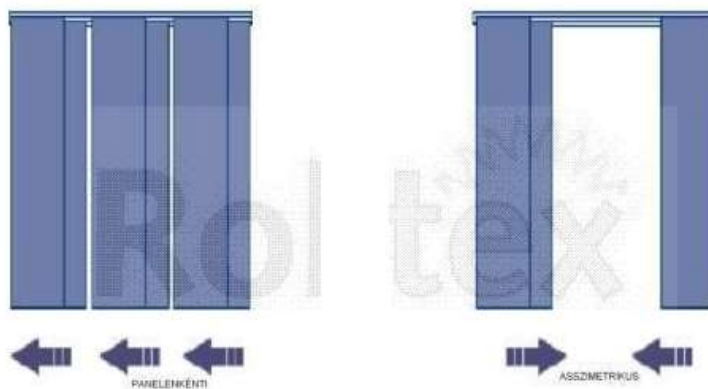

PANELENKÉNTI

ASZIMMETRIKUS

ELRENDEZÉSI MÓDOK:

Zsinóros karnis esetén:

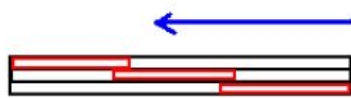

3 soros 1 oldalas



3 soros 2 oldalas szimmetrikus

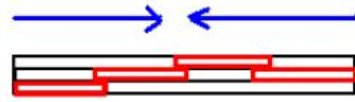

3 soros 2 oldalas aszimmetrikus

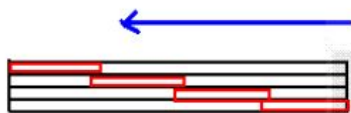

4 soros 1 oldalas

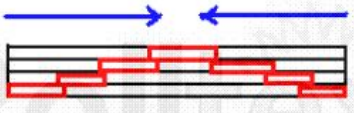

4 soros 2 oldalas szimmetrikus

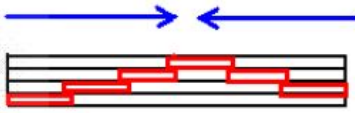

4 soros 2 oldalas aszimmetrikus

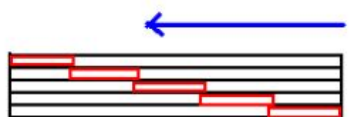

5 soros 1 oldalas

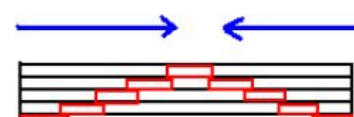

5 soros 2 oldalas szimmetrikus

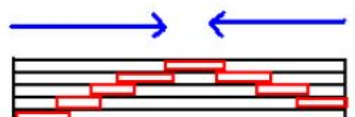

5 soros 2 oldalas aszimmetrikus

Kézi működtetésnél bármilyen egyéb formáció is lehetséges.